

製品概要

Belden の 75Ω同軸ケーブルは、SMPTE 規定値である最小レベル 15dB に 6dB 分の余裕を持たせた 21dB のリターンロス・ヘッドルームが特徴です。トモカ電気では、入手性のよい高品質な同軸コネクタと組み合わせたケーブルアセンブリを加工・販売しています。

3G-SDI 対応 75Ω 同軸ケーブル (単線タイプ)

型番	販売単位 (m)	芯線	絶縁材	シールド	ジャケット	外径 (mm)
179DT	10、30、50、100、300	28.5 AWG 裸銅単線	高密度発泡ポリエチレン	フォイル + 編組	PVC	2.5
1855A	10、30、50、100、300	23 AWG 裸銅単線	高密度発泡ポリエチレン	フォイル + 編組	PVC	4.0
1505A	10、30、50、100、300	20 AWG 裸銅単線	高密度発泡ポリエチレン	フォイル + 編組	PVC	5.9
1694A	10、30、50、100、300	18 AWG 裸銅単線	高密度発泡ポリエチレン	フォイル + 編組	PVC	6.9
7731A	10、30、50、100、300	14 AWG 裸銅単線	高密度発泡ポリエチレン	フォイル + 編組	PVC	10.1

【共通仕様】

- ジャケットカラー：黒 (その他のカラーはお問い合わせください)

3G-SDI 対応 75Ω 同軸ケーブル (撚り線タイプ)

型番	販売単位 (m)	芯線	絶縁材	シールド	ジャケット	外径 (mm)
1505F	10、30、50、100、300	22 AWG 裸銅撚り線	高密度発泡ポリエチレン	2重編組	PVC	6.1
1694F	10、30、50、100、300	19 AWG 裸銅撚り線	高密度発泡ポリエチレン	2重編組	PVC	7.0

【共通仕様】





- ジャケットカラー：黒 (その他のカラーはお問い合わせください)

3G-SDI 対応 75Ω 同軸マルチケーブル

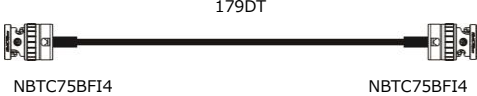

型番	販売単位 (m)	芯線	絶縁材	シールド	ジャケット	外径 (mm)
7788A	10、30、50、100、300	23 AWG 裸銅単線	高密度発泡ポリエチレン	フォイル + 編組	PVC、黒	12.2

3G-SDI 対応 75Ω BNCケーブル (BNC オス - BNC オス)

単線タイプ (圧着式 BNC)

イメージ	型番	長さ (m)	標準価格 (税別)	
 <p>179DT</p> <p>NBTC75BF14 NBTC75BF14</p>	BNC-179DT-001	0.1	3,920 円	
	BNC-179DT-002	0.2	3,960 円	
	BNC-179DT-003	0.3	3,980 円	
	BNC-179DT-005	0.5	4,020 円	
	BNC-179DT-01	1	4,160 円	
	BNC-179DT-02	2	4,420 円	
	BNC-179DT-03	3	4,680 円	
	BNC-179DT-05	5	5,200 円	
	BNC-179DT-10	10	6,500 円	
	 <p>1855A</p> <p>BCP-B26 BCP-B26</p>	BNC-1855A-003	0.3	2,380 円
BNC-1855A-005		0.5	2,420 円	
BNC-1855A-01		1	2,560 円	
BNC-1855A-015		1.5	2,680 円	
BNC-1855A-02		2	2,800 円	
BNC-1855A-03		3	3,060 円	
BNC-1855A-05		5	3,560 円	
BNC-1855A-10		10	4,800 円	
 <p>1505A</p> <p>BCP-B4F BCP-B4F</p>		BNC-1505A-01	1	2,640 円
		BNC-1505A-03	3	3,280 円
	BNC-1505A-05	5	3,920 円	
	BNC-1505A-10	10	5,520 円	
	BNC-1505A-20	20	8,720 円	
 <p>1694A</p> <p>BCP-B53 BCP-B53</p>	BNC-1694A-01	1	2,940 円	
	BNC-1694A-03	3	4,060 円	
	BNC-1694A-05	5	5,180 円	
	BNC-1694A-10	10	7,980 円	
	BNC-1694A-20	20	13,580 円	
	BNC-1694A-30	30	19,180 円	
	BNC-1694A-50	50	30,380 円	
	BNC-1694A-80	80	47,180 円	



撚り線タイプ (圧着式 BNC)

イメージ	型番	長さ (m)	標準価格 (税別)
 <p>1505F</p> <p>BCP-A42 BCP-A42</p>	BNC-1505F-01	1	2,880 円
	BNC-1505F-02	2	3,460 円
	BNC-1505F-03	3	4,040 円
	BNC-1505F-05	5	5,200 円
	BNC-1505F-10	10	8,100 円
	BNC-1505F-20	20	13,900 円
	 <p>1694F</p> <p>BCP-B45HW BCP-B45HW</p>	BNC-1694F-01	1
BNC-1694F-02		2	4,040 円
BNC-1694F-03		3	4,900 円
BNC-1694F-05		5	6,620 円
BNC-1694F-10		10	10,920 円
BNC-1694F-20		20	19,520 円
BNC-1694F-30		30	28,120 円
BNC-1694F-40		40	36,720 円
BNC-1694F-50		50	45,320 円





撚り線タイプ (はんだ式 BNC)

イメージ	型番	長さ (m)	標準価格 (税別)
 <p>1694F</p> <p>BCP-H45HW BCP-H45HW</p>	BNC-1694F-H-01	1	5,040 円
	BNC-1694F-H-02	2	5,900 円
	BNC-1694F-H-03	3	6,760 円
	BNC-1694F-H-05	5	8,480 円
	BNC-1694F-H-10	10	12,780 円
	BNC-1694F-H-20	20	21,380 円
	BNC-1694F-H-30	30	29,980 円
	BNC-1694F-H-40	40	38,580 円
	BNC-1694F-H-50	50	47,180 円

3G-SDI 対応 DIN 1.0/2.3 ケーブル (DIN 1.0/2.3 オス - DIN 1.0/2.3 オス、DIN 1.0/2.3 オス - BNC オス、DIN 1.0/2.3 オス - BNC メス)

イメージ	型番	長さ (m)	標準価格 (税別)
 <p>1855A</p> <p>DCP-C25HD (DIN 1.0/2.3 オス) DCP-C25HD (DIN 1.0/2.3 オス)</p>	DIN/DIN-1855A-005	0.5	3,380 円
	DIN/DIN-1855A-01	1	3,510 円
	DIN/DIN-1855A-02	2	3,760 円
	DIN/DIN-1855A-03	3	4,010 円
	DIN/DIN-1855A-05	5	4,510 円
	DIN/DIN-1855A-10	10	5,760 円
 <p>1855A</p> <p>DCP-C25HD (DIN 1.0/2.3 オス) BCP-B26 (BNC オス)</p>	DIN/BNCP-1855A-005	0.5	2,900 円
	DIN/BNCP-1855A-01	1	3,030 円
	DIN/BNCP-1855A-02	2	3,280 円
	DIN/BNCP-1855A-03	3	3,530 円
	DIN/BNCP-1855A-05	5	4,030 円
	DIN/BNCP-1855A-10	10	5,280 円
 <p>1855A</p> <p>DCP-C25HD (DIN 1.0/2.3 オス) 112989 (BNC メス)</p>	DIN/BNCJ-1855A-005	0.5	3,660 円
	DIN/BNCJ-1855A-01	1	3,800 円
	DIN/BNCJ-1855A-02	2	4,040 円
	DIN/BNCJ-1855A-03	3	4,300 円
	DIN/BNCJ-1855A-05	5	4,800 円
	DIN/BNCJ-1855A-10	10	6,040 円



3G-SDI 対応 HD-BNC ケーブル (HD-BNC オス - HD-BNC オス、HD-BNC オス - BNC オス、HD-BNC オス - BNC メス)

イメージ	型番	長さ (m)	標準価格 (税別)
 <p>1855A</p> <p>034-1026 (HD-BNC オス) 034-1026 (HD-BNC オス)</p>	HDB/HDB-1855A-005	0.5	4,300 円
	HDB/HDB-1855A-01	1	4,420 円
	HDB/HDB-1855A-02	2	4,680 円
	HDB/HDB-1855A-03	3	4,920 円
	HDB/HDB-1855A-05	5	5,420 円
	HDB/HDB-1855A-10	10	6,680 円
 <p>1505A</p> <p>034-1025 (HD-BNC オス) 034-1025 (HD-BNC オス)</p>	HDB/HDB-1505A-01	1	4,620 円
	HDB/HDB-1505A-03	3	5,260 円
	HDB/HDB-1505A-05	5	5,900 円
	HDB/HDB-1505A-10	10	7,500 円
	HDB/HDB-1505A-20	20	10,700 円
	 <p>1855A</p> <p>034-1026 (HD-BNC オス) BCP-B26 (BNC オス)</p>	HDB/BNCP-1855A-005	0.5
HDB/BNCP-1855A-01		1	3,480 円
HDB/BNCP-1855A-02		2	3,740 円
HDB/BNCP-1855A-03		3	3,980 円
HDB/BNCP-1855A-05		5	4,480 円
HDB/BNCP-1855A-10		10	5,740 円
 <p>1505A</p> <p>034-1025 (HD-BNC オス) BCP-B4F (BNC オス)</p>	HDB/BNCP-1505A-01	1	4,620 円
	HDB/BNCP-1505A-03	3	5,260 円
	HDB/BNCP-1505A-05	5	5,900 円
	HDB/BNCP-1505A-10	10	7,500 円
	HDB/BNCP-1505A-20	20	10,700 円
	 <p>1855A</p> <p>034-1026 (HD-BNC オス) 112989 (BNC メス)</p>	HDB/BNCJ-1855A-005	0.5
HDB/BNCJ-1855A-01		1	4,240 円
HDB/BNCJ-1855A-02		2	4,500 円
HDB/BNCJ-1855A-03		3	4,740 円
HDB/BNCJ-1855A-05		5	5,240 円
HDB/BNCJ-1855A-10		10	6,500 円

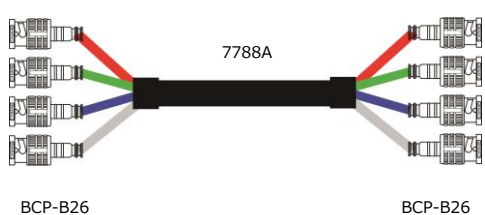
3G-SDI 対応 75Ω BNC マルチケーブル (BNC オス - BNC オス)

イメージ	型番	長さ (m)	標準価格 (税別)
 <p>7788A</p> <p>BCP-B26</p> <p>BCP-B26</p>	BNC-7788A-01	1	8,840 円
	BNC-7788A-02	2	10,480 円
	BNC-7788A-03	3	12,120 円
	BNC-7788A-05	5	15,400 円
	BNC-7788A-10	10	23,600 円
	BNC-7788A-20	20	40,000 円

3G-SDI 対応 DIN 1.0/2.3 マルチケーブル (DIN 1.0/2.3 オス - BNC オス, DIN 1.0/2.3 オス - BNC メス)

イメージ	型番	長さ (m)	標準価格 (税別)
 <p>7788A</p> <p>DCP-C25HD (DIN 1.0/2.3 オス)</p> <p>BCP-B26 (BNC オス)</p>	DIN/BNCP-7788A-01	1	10,760 円
	DIN/BNCP-7788A-02	2	12,400 円
	DIN/BNCP-7788A-03	3	14,040 円
	DIN/BNCP-7788A-05	5	17,320 円
	DIN/BNCP-7788A-10	10	25,520 円
	DIN/BNCP-7788A-20	20	41,920 円
 <p>7788A</p> <p>DCP-C25HD (DIN 1.0/2.3 オス)</p> <p>112989 (BNC メス)</p>	DIN/BNCJ-7788A-01	1	13,800 円
	DIN/BNCJ-7788A-02	2	15,440 円
	DIN/BNCJ-7788A-03	3	17,080 円
	DIN/BNCJ-7788A-05	5	20,360 円
	DIN/BNCJ-7788A-10	10	28,560 円
	DIN/BNCJ-7788A-20	20	44,960 円

3G-SDI 対応 HD-BNC マルチケーブル (HD-BNC オス - BNC オス, HD-BNC オス - BNC メス)

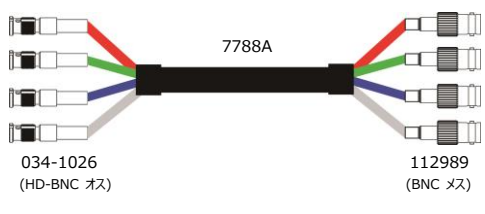
イメージ	型番	長さ (m)	標準価格 (税別)
 <p>7788A</p> <p>034-1026 (HD-BNC オス)</p> <p>BCP-B26 (BNC オス)</p>	HDB/BNCP-7788A-01	1	12,600 円
	HDB/BNCP-7788A-02	2	14,240 円
	HDB/BNCP-7788A-03	3	15,880 円
	HDB/BNCP-7788A-05	5	19,160 円
	HDB/BNCP-7788A-10	10	27,360 円
	HDB/BNCP-7788A-20	20	43,760 円
 <p>7788A</p> <p>034-1026 (HD-BNC オス)</p> <p>112989 (BNC メス)</p>	HDB/BNCJ-7788A-01	1	15,640 円
	HDB/BNCJ-7788A-02	2	17,280 円
	HDB/BNCJ-7788A-03	3	18,920 円
	HDB/BNCJ-7788A-05	5	22,200 円
	HDB/BNCJ-7788A-10	10	30,400 円
	HDB/BNCJ-7788A-20	20	46,800 円

201807